

# Installationshandbuch Smart-UPS™ C 1000/1500 VA 120/230 Vac 2000/3000 VA 230 Vac Rackmount 2U

## Wichtige Sicherheitshinweise

BEWAHREN SIE DIESE ANLEITUNG GUT AUF - Dieses Handbuch enthält wichtige Anweisungen, die bei der Installation und Wartung der Smart-UPS und der Batterien befolgt werden müssen.

Lesen Sie die Anweisungen sorgfältig durch, und machen Sie sich mit dem Gerät vertraut, bevor Sie versuchen, es zu installieren, zu bedienen, zu reparieren oder zu warten. Die folgenden speziellen Hinweise können im Verlauf dieses Dokuments oder auf dem Aggregat erscheinen, um vor potentiellen Gefahren zu warnen oder um auf Informationen aufmerksam zu machen, die eine Vorgehensweise verdeutlichen oder vereinfachen.



Wenn zusätzlich zu einem Produktsicherheitskennzeichen mit einem “Gefahren”- oder “Warnung” dieses Symbol zu sehen ist, wird auf eine elektrische Gefahr hingewiesen, die bei Nichtbeachtung der gegebenen Anweisungen zu Verletzungen führen kann.



Dies ist das Sicherheitswarnsymbol. Es warnt Sie vor potentiellen Verletzungsgefahren. Beachten Sie alle auf dieses Symbol folgenden Sicherheitshinweise, um mögliche Verletzungen bis hin zur Todesfolge zu vermeiden.

### **GEFAHR**

**GEFAHR** weist auf eine Gefahrensituation hin, die zum Tod oder schweren Verletzungen führt, wenn sie nicht vermieden wird.

### **WARNUNG**

**WARNUNG** weist auf eine Gefahrensituation hin, die zum Tod oder schweren Verletzungen führen kann, wenn sie nicht vermieden wird.

### **ACHTUNG**

**ACHTUNG** weist auf eine Gefahrensituation hin, die zu geringfügigen bis mäßig starken Verletzungen führen kann, wenn sie nicht vermieden wird.

### **HINWEIS**

**HINWEIS** kennzeichnet Vorgehensweisen, bei denen keine Verletzungsgefahr besteht.

## Richtlinien zur Produkthandhabung



<18 kg  
<40 lb



18-32 kg  
40-70 lb



32-55 kg  
70-120 lb



>55 kg  
>120 lb



# Sicherheitsanweisungen und allgemeine Informationen

**Überprüfen Sie den Verpackungsinhalt bei Erhalt. Sollten Sie Schäden feststellen, benachrichtigen Sie Ihren Spediteur und Händler.**

**Lesen Sie vor dem Installieren der USV die Sicherheitshinweise, die zusammen mit der Einheit geliefert wurden.**

- Halten Sie sich an die in Ihrem Land geltenden Vorschriften für die Installation elektrischer Geräte.
- Diese USV ist ausschließlich zur Verwendung in Innenräumen vorgesehen.
- Diese USV darf beim Betrieb nicht direkter Sonneneinstrahlung oder übermäßiger Staub- bzw. Feuchtigkeitsbelastung ausgesetzt sein und darf nicht mit Flüssigkeiten in Kontakt kommen.
- Überzeugen Sie sich davon, dass die Lüftungsschlitze der USV nicht blockiert sind. Lassen Sie genügend Platz für eine ordnungsgemäße Belüftung.
- Die Batterielebensdauer beträgt in der Regel zwei bis fünf Jahre. Äußere Einflüsse können Auswirkungen auf die Batterielebensdauer haben. Durch hohe Umgebungstemperaturen, schlechte Netzversorgung oder häufige Entladungen von kurzer Dauer verkürzt sich die Batterielebensdauer.
- Schließen Sie das USV-Netzkabel direkt an eine Netzsteckdose an. Verwenden Sie keinen Überspannungsschutz und keine Verlängerungskabel.

## Hochfrequenzwarnung

**WARNUNG:** Dies ist ein USV-Produkt der Kategorie C2. In einem Wohnumfeld kann dieses Produkt zu Funkstörungen führen. In diesem Fall müssen ggf. weitere Gegenmaßnahmen getroffen werden.

**Hinweis:** Dieses Gerät wurde getestet und entspricht den Grenzwerten für digitale Geräte der Klasse A, gemäß Abschnitt 15 der FCC-Vorschriften. Diese Grenzwerte bieten hinreichenden Schutz gegen schädliche Störungen, wenn das Gerät in einer kommerziellen Umgebung betrieben wird. Dieses Gerät erzeugt und verwendet Hochfrequenzenergie, kann diese ausstrahlen und verursacht, wenn es nicht gemäß den Bedienungsanweisungen installiert und benutzt wird, schädliche Störungen des Funkverkehrs. Beim Betrieb des Geräts in einem Wohnbereich werden mit hoher Wahrscheinlichkeit gefährliche Störungen erzeugt, die der Betreiber auf eigene Kosten beseitigen muss.

# Lieferumfang

Alle Modelle



(2)

Dokumentations-CD x 1  
PowerChute-Software-CD x 1

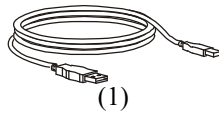

(1)

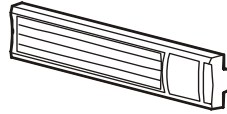

(1)



(2)



(4)



(1)

Installationshandbuch

## 1000/1500/2000/3000 VA 230 Vac-Modelle

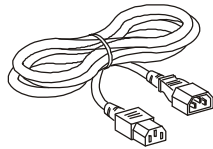

(2)

## 1000 VA 120/230 Vac-Modelle

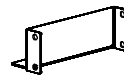

(2)



(4)



(2)



(2)



(2)

## 2000/3000 VA 230 Vac-Modelle

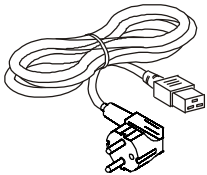

(1)

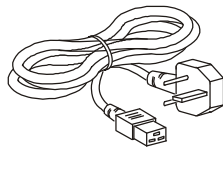

(1)

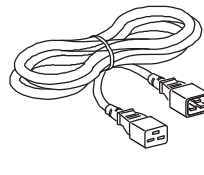

(1)

# Produktübersicht

## Funktionen auf der Rückseite

### 1000 VA 120 Vac

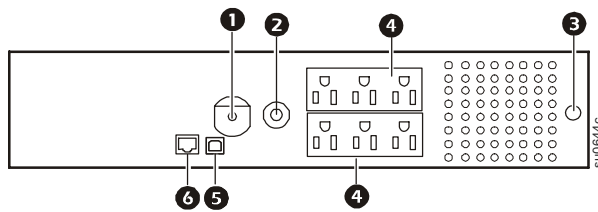

### 1000 VA 230 Vac

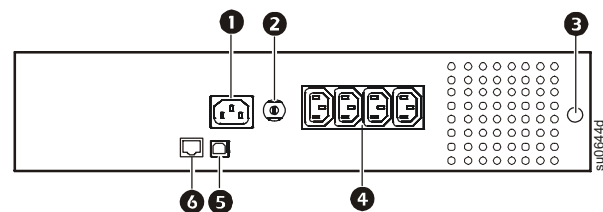

- 1 USV-Eingang
- 2 Leistungsschutzschalter/Überspannungsschutz
- 3 Gehäuse-Erdungsschraube

- 4 Steckdosen
- 5 USB-Anschluss
- 6 Serieller Anschluss

### 1500 VA 120 Vac

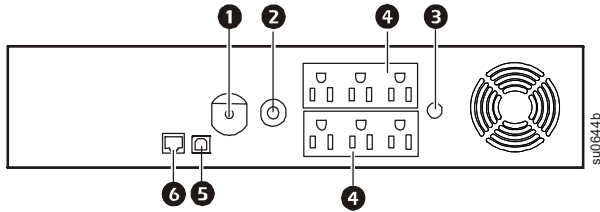

### 1500 VA 230 Vac

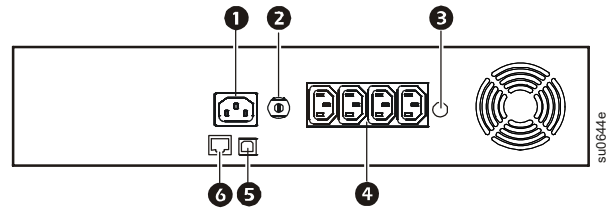

### 2000 VA 230 Vac

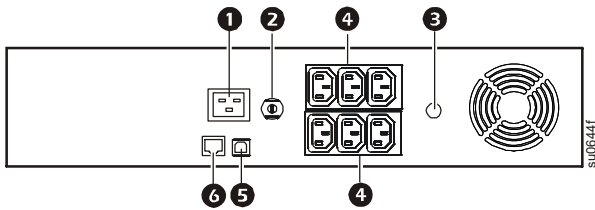

### 3000 VA 230 Vac

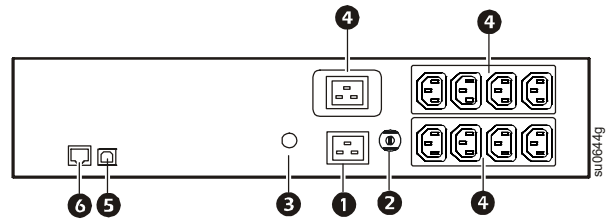

- ❶ USV-Eingang
- ❷ Leistungsschutzschalter/Überspannungsschutz
- ❸ Gehäuse-Erdungsschraube
- ❹ Steckdosen
- ❺ USB-Anschluss
- ❻ Serieller Anschluss

### Vorderseite

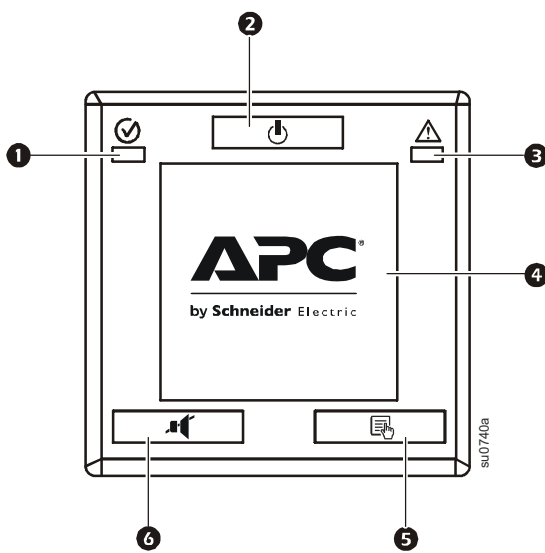

- ❶ Netzbetrieb/Batteriebetrieb-LED
- ❷ EIN-/AUS-Taste
- ❸ *Nur 120 V AC-Modelle:*  
Verdrahtungsfehler/Alarm-LED
- ❹ Display
- ❺ DISPLAY-Taste
- ❻ STUMMSCHALTUNGS-Taste

# Installation

## 1000 VA 120/230 Vac-Modelle

1

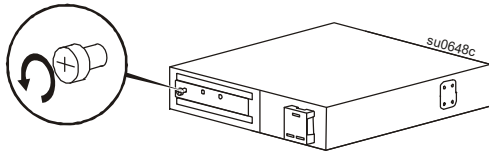

2

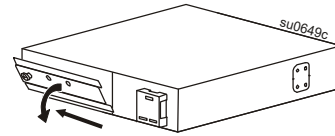

3

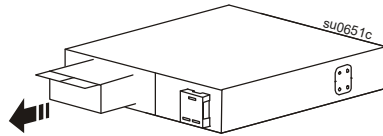

4

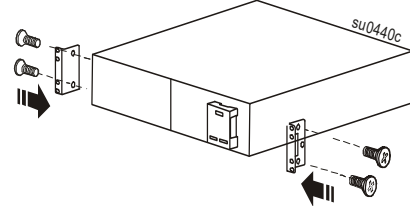

## Installation in Rack mit zwei Pfosten

1

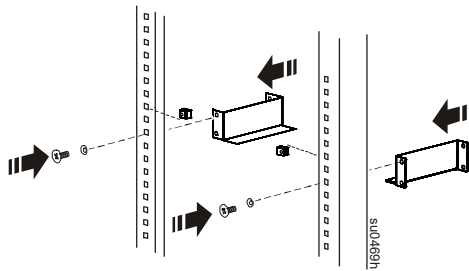

2

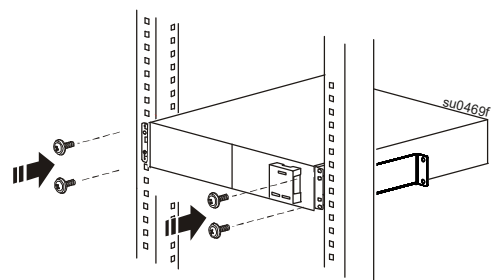

## Vierpfosten-Rack-Installation

1

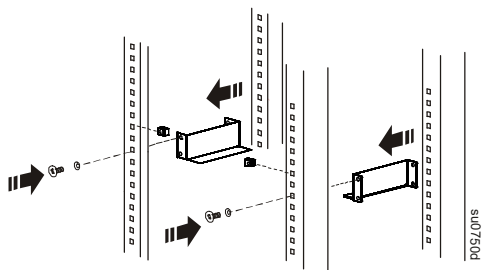

2

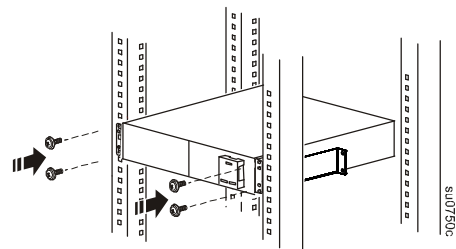

## Batterie installieren

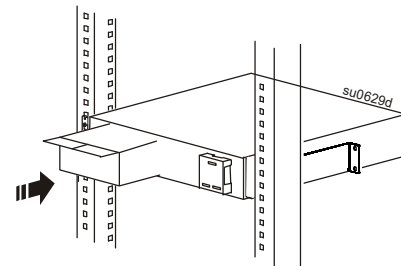
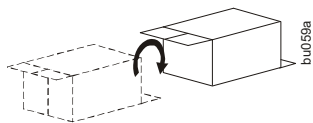

### Batteriefachtür sichern

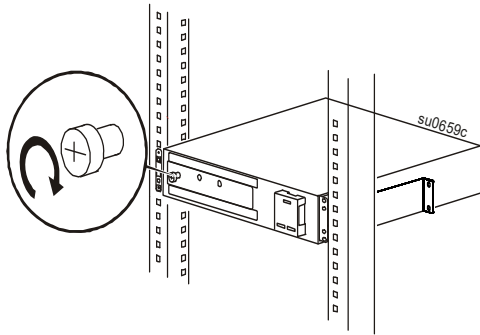

### Blende installieren

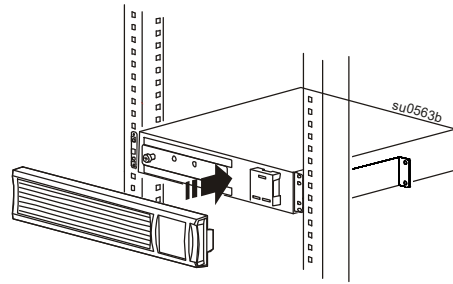

### 1500 VA 120/230 Vac und 2000 VA 230 Vac-Modelle

1

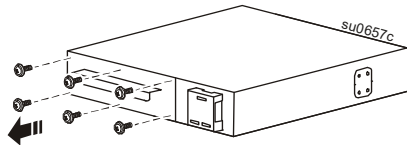

2

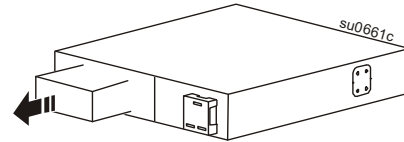

3

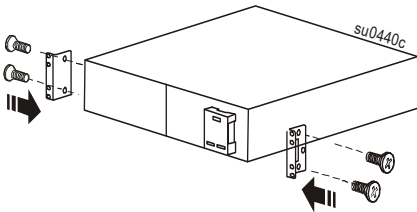

### Installation in Rack mit zwei Pfosten

1

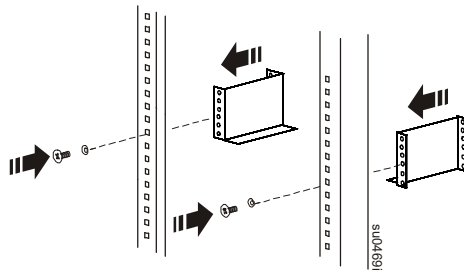

2

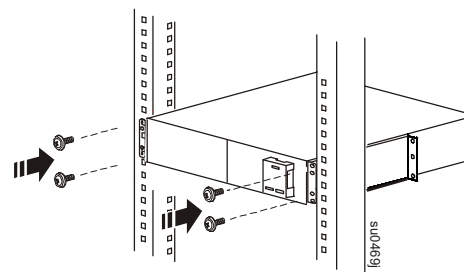

### Vierpfosten-Rack-Installation

1

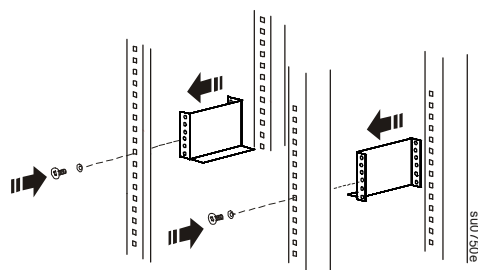

2

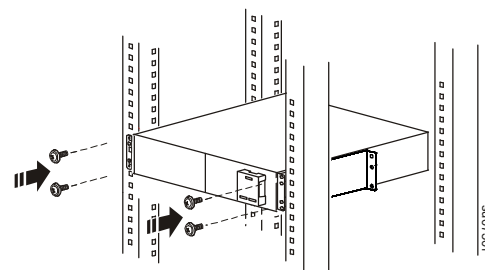

### Batterie installieren

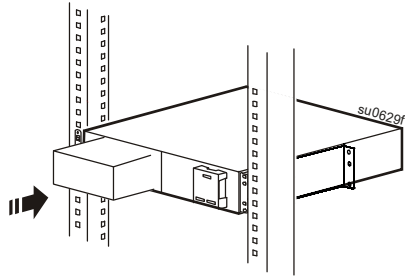

### Anschließen der Batterie

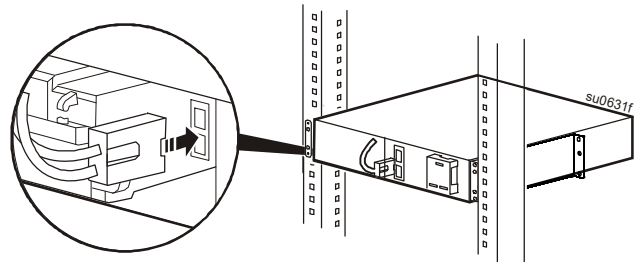

### Batteriefach für sichern

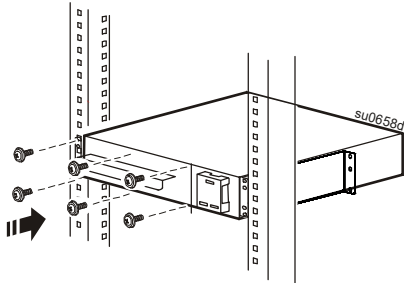

### Blende installieren

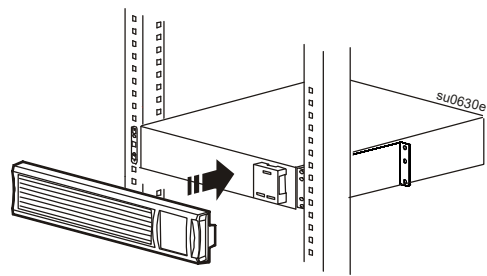

## Verbraucher mit der USV und USV mit der Netzversorgung verbinden

### ⚠ ACHTUNG

#### STROMSCHLAGRISIKO

- Halten Sie sich an die in Ihrem Land geltenden Vorschriften für die Installation elektrischer Geräte.
- Verdrahtungen müssen von einem qualifizierten Elektriker vorgenommen werden.
- Schließen Sie die USV immer an die geerdete Steckdose an.

**Werden diese Anweisungen nicht beachtet, kann dies zu geringfügigen bis mäßig starken Verletzungen führen.**

