

Manuel d'utilisation

Smart-UPSTM C

Onduleur

1000/1500/2000/3000 VA

120/230 Vac

Tour

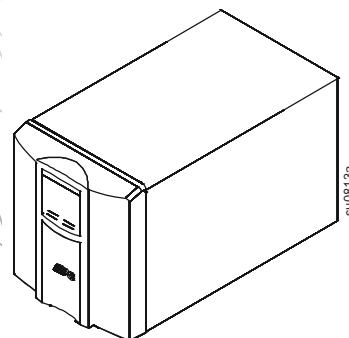

Pour les applications commerciales professionnelles - Pas pour les consommateurs

Messages importants sur les consignes de sécurité

CONSERVEZ CES INSTRUCTIONS - Ce manuel contient des consignes importantes à respecter lors de l'installation et de l'entretien du Smart-UPS et des batteries.

Lisez attentivement ces directives et examinez l'équipement afin de vous familiariser avec lui avant l'installation, l'utilisation ou l'entretien. Les messages spéciaux suivants peuvent apparaître dans ce manuel ou sur le matériel pour vous avertir des dangers éventuels ou pour rappeler une information qui clarifie ou simplifie une procédure.



Lorsque ce symbole est associé à une étiquette « Danger » ou « Avertissement », cela signifie qu'il y a un risque d'électrocution pouvant entraîner des blessures corporelles en cas de non-respect des instructions.



Ceci est le symbole d'alerte de sécurité. Il est utilisé pour vous alerter sur les risques de blessures corporelles. Respectez tous les messages de sécurité qui suivent ce symbole pour éviter tout risque de blessure ou de mort.

DANGER

DANGER indique une situation dangereuse qui, si elle n'est pas évitée, entraînera la mort ou des blessures graves

AVERTISSEMENT

AVERTISSEMENT indique une situation dangereuse qui, si elle n'est pas évitée, pourrait entraîner des blessures mineures ou modérées

ATTENTION

ATTENTION indique une situation dangereuse qui, si elle n'est pas évitée, pourrait entraîner des blessures mineures ou modérées

AVIS

AVIS est utilisé pour traiter des pratiques non liées à des blessures physiques.

Directives pour la manutention du produit



<18 kg
<40 lb



18-32 kg
40-70 lb



32-55 kg
70-120 lb



>55 kg
>120 lb



Sécurité et information générale

Vérifiez les contenus des emballages à la réception.

Avertissez le transporteur et le concessionnaire s'il y a des dommages.

- Respectez tous les codes électriques locaux et nationaux.
- Le câblage doit être effectué par un électricien qualifié.
- Les modifications et modifications apportées à cet appareil qui ne sont pas expressément approuvées par Schneider Electric pourraient annuler la garantie.
- Cet onduleur est conçu pour une utilisation interne;
- Ne pas faire fonctionner cet appareil à la lumière directe du soleil, au contact de fluides ou en cas de poussière excessive ou d'humidité.
- S'assurer que les ouïes d'aérations d'air sur l'onduleur ne sont pas obstruées. Laisser suffisamment d'espace pour une bonne ventilation
- Pour un UPS avec un cordon d'alimentation installé en usine, branchez le câble d'alimentation de l'UPS directement sur une prise murale. N'utilisez pas de parasurtenseur ou de rallonge.
- Le câble de mise à la terre de l'entrée de l'onduleur doit être correctement relié à la terre de l'équipement de service. Si l'alimentation en entrée de l'onduleur est fournie par un circuit dérivé distinct, le câble de mise à la terre doit être correctement à la terre du transformateur ou du générateur d'alimentation correspondant.
- L'équipement est lourd. Toujours pratiquer des techniques de levage sûres adaptées au poids de l'équipement.

Sécurité de la batterie

⚠ ATTENTION

RISQUE DE SULFURE D'HYDROGÈNE GAZEUX ET DE FUMÉE EXCESSIVE

- Remplacez la batterie au moins tous les 5 ans ou à la fin de sa durée de vie, si celle-ci est antérieure.
- Remplacez la batterie immédiatement lorsque l'UPS indique que le remplacement de la batterie est nécessaire.
- Remplacez toute batterie par un modèle portant le même numéro de référence et du même type que dans l'appareil d'origine.
- Remplacez immédiatement la batterie lorsque l'UPS indique que cette dernière est surchauffée ou lorsqu'il y a des signes de fuite d'électrolyte. Mettez l'UPS hors tension, débranchez-le de l'entrée AC et déconnectez les batteries. Ne faites pas fonctionner l'UPS tant que les batteries n'ont pas été remplacées.
- *Remplacez tous les modules de batterie (y compris ceux des blocs-batteries externes) de plus d'un an lors de l'installation de blocs-batteries supplémentaires ou du remplacement du ou des module(s) de batterie.

Le non-respect de ces instructions peut entraîner des blessures légères à modérées et l'endommagement de l'équipement.

* Contactez le service international d'assistance à la clientèle Schneider Electric pour déterminer l'âge des modules de batterie installés.

- L'entretien des batteries doit être réalisé ou supervisé par un spécialiste connaissant bien les batteries et les précautions requises. Tenez le personnel non autorisé à distance des batteries.
- Il n'est pas nécessaire de mettre à la terre le système de batterie. L'utilisateur a la possibilité de renvoyer le système de batterie à la masse du châssis soit à une borne positive ou négative de la batterie.

- Les batteries durent généralement de deux à cinq ans. Les facteurs environnementaux ont un impact sur la vie de la batterie. Les températures ambiantes élevées, la mauvaise qualité de l'alimentation électrique et les décharges fréquentes de courte durée réduiront la durée de vie des batteries. Les batteries doivent être remplacées avant la fin de vie.
- Schneider Electric utilise des batteries d'acide de plomb scellées sans entretien. En cas d'utilisation et de manipulation normales, il n'y a pas de contact avec les composants internes de la batterie. Une surcharge, un surchauffage ou une mauvaise utilisation des batteries peut entraîner une décharge de l'électrolyte de la batterie. L'électrolyte libéré est toxique et peut être nocif pour la peau et les yeux.
- **ATTENTION:** Avant d'installer ou de remplacer les batteries, retirez les bijoux tels que des montres-bracelets et des anneaux.
Un court-circuit élevé à travers des matériaux conducteurs peut provoquer de graves brûlures.
- **ATTENTION:** Ne jetez pas les batteries au feu. Les batteries peuvent exploser.
- **ATTENTION:** Ne pas ouvrir ou détruire les batteries. Les substances rejetées sont nocives pour la peau et les yeux et peuvent être toxiques.
- **ATTENTION:** Les batteries défectueuses peuvent atteindre des températures qui dépassent les seuils de brûlure des surfaces touchables.
- **ATTENTION:** Les batteries présentent des risques de choc électrique et d'intensité de court-circuit élevée. Suivez les précautions ci-dessous lors de la manipulation des batteries :
 - Débranchez la source de chargement avant de connecter ou de déconnecter les bornes de batterie.
 - Ne portez pas d'objets métalliques, y compris des montres et des bagues.
 - Ne posez pas d'outils ou d'objets métalliques sur les batteries.
 - Utilisez des outils à poignées isolées.
 - Portez des gants et des bottes en caoutchouc.
 - Déterminez si la batterie est intentionnellement ou par inadvertance mise à la terre. Tout contact avec une partie quelconque d'une batterie mise à la terre peut entraîner un choc électrique et des brûlures par un courant de court-circuit élevé. Le risque de tels dangers peut être réduit si les masses sont retirées pendant l'installation et l'entretien par une personne qualifiée.

Sécurité de mise hors tension

L'onduleur contient des batteries internes et peut présenter un risque d'électrocution même lorsqu'il est débranché du circuit de dérivation (secteur). Avant d'installer ou de réparer l'équipement, vérifiez que :

- Le disjoncteur d'entrée est en position **OFF** (arrêt)
- Les batteries internes de l'onduleur sont enlevées.

Avertissement de radio fréquence

AVERTISSEMENT: Cet appareil est un onduleur de classe C2. Dans un environnement résidentiel, ce produit peut créer des interférences radio, auquel cas l'utilisateur peut être tenu de prendre des mesures adéquates.

Remarque: Cet équipement a été testé et reconnu conforme aux normes définies pour les appareils électroniques de Classe A, conformément à la Section 15 du règlement FCC. Ces normes sont définies pour assurer une protection raisonnable contre toute interférence néfaste lorsque l'appareil fonctionne dans un environnement commercial. Cet équipement génère, utilise et peut émettre une énergie de fréquence radioélectrique. S'il n'est pas installé et utilisé conformément au guide d'utilisation, il peut donc causer des brouillages préjudiciables des communications radio. L'utilisation de cet équipement en secteur résidentiel est susceptible de provoquer des brouillages préjudiciables; dans ce cas, l'utilisateur devra corriger ces brouillages à ses frais.

Description du produit

L'APC™ de Schneider Electric Smart-UPS™ est un système d'alimentation sans coupure haute performance (UPS). L'onduleur (UPS) assure la protection des équipements électroniques contre les coupures de courant, les chutes de tension et les surtensions, les petites fluctuations d'alimentation des services publics et les perturbations importantes. L'onduleur fournit également une alimentation de secours de la pile pour les équipements connectés jusqu'à ce que la puissance de l'alimentation électrique revienne à des niveaux acceptables ou que les batteries soient complètement déchargées.

Ce manuel d'utilisation est disponible sur le CD ci-joint et sur le site web d'APC by Schneider Electric, www.apc.com.

Caractéristiques

Pour plus d'informations sur les spécifications, consultez le site web de APC by Schneider Electric, www.apc.com.

Caractéristiques physiques

Poids caractéristiques	UPS + Batterie	Batterie
	Modèles 1000 VA 17,24 kg (38 lb)	5,1 kg (11,20 lb)
	Modèles 1500 VA 20,41 kg (45 lb)	7,7 kg (16,90 lb)
	Modèles 2000 VA 27,5 kg (60,7 lb)	14 kg (30,90 lb)
	Modèles 3000 VA 43 kg (94,8 lb)	17 kg (37,50 lb)

Environnement

Température	Fonctionnement	0° à 40 °C (32° à 104 °F)
	Stockage	-15° à 45 °C (5° à 113 °F) rechargez la batterie de l'UPS chaque six mois
Maximum Elevation	Fonctionnement	3 000 m (10 000 ft)
	Stockage	15 000 m (50 000 ft)
Humidité		0% à 95% humidité relative, pas de condensation
Code de protection international		IP20
Degré de pollution		2
Catégorie de surtension		II
Système de distribution d'énergie du réseau électrique applicable		TN Système d'alimentation
Norme applicable		IEC 62040-1
Type de batterie		Sans entretien, plomb acide étanche

Présentation du produit

Fonctions du panneau avant

1000/1500/2000 VA 120/230 Vac

3000 VA 230 Vac

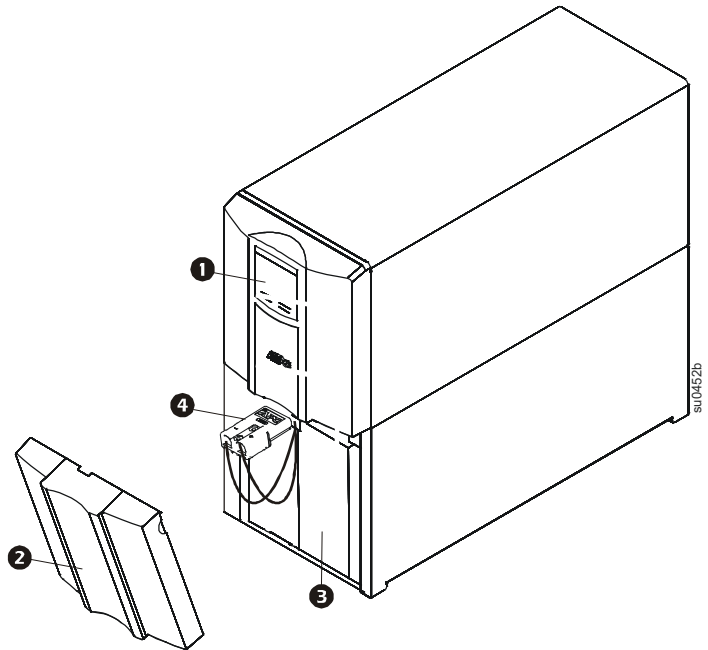
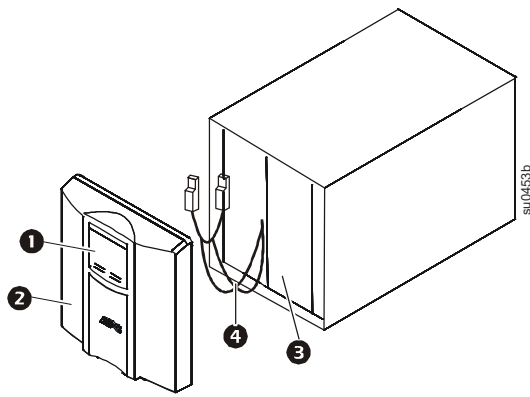

- ❶ Interface d'affichage
- ❷ Panneau
- ❸ Batterie
- ❹ Câbles du connecteur de batterie interne

Fonctions du panneau arrière

- ❶ Port USB
- ❷ Port de données série
- ❸ Connecteur de batterie
- ❹ Disjoncteur
- ❺ Entrée de l'onduleur
- ❻ Sorties
- ❼ Vis de mise à la terre

1000/1500 VA 120 Vac

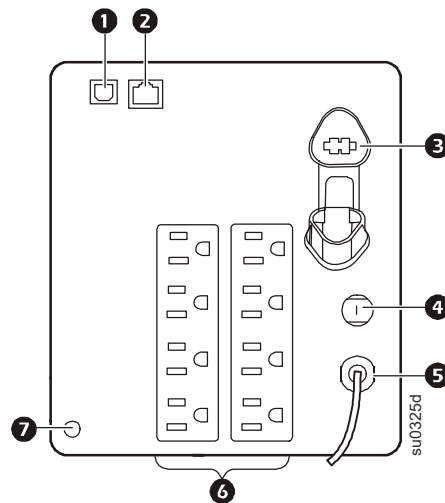

1000/1500 VA 230 Vac

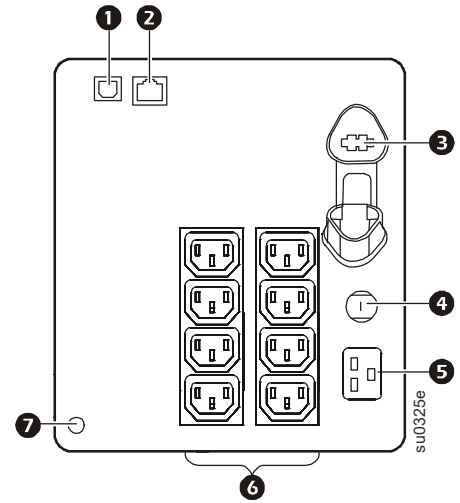

2000 VA 230 Vac

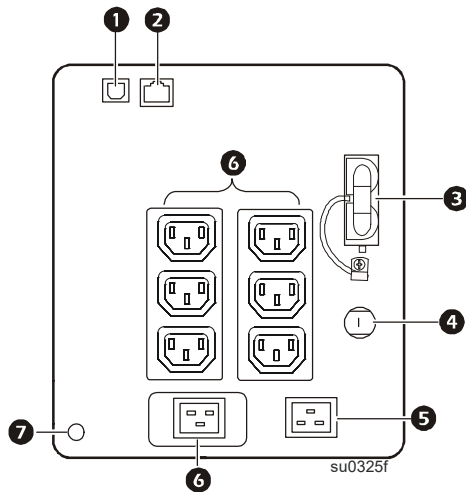

3000 VA 230 Vac

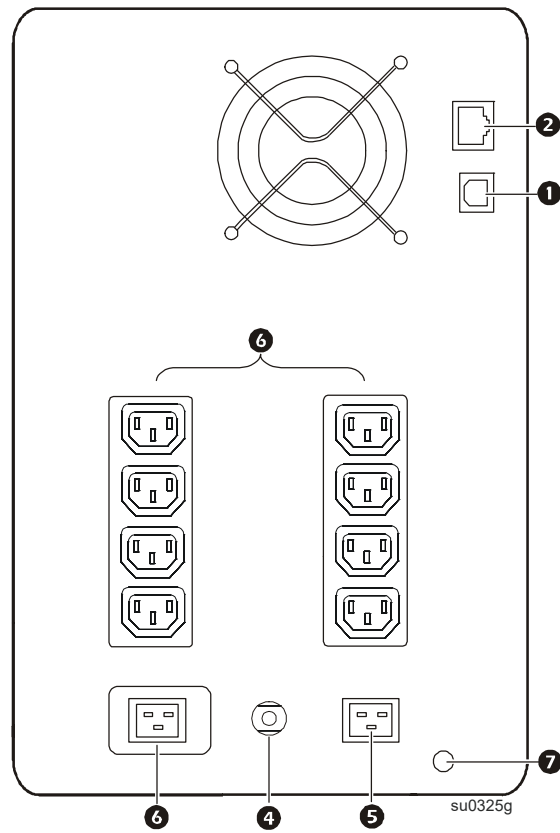

- ❶ Port USB
- ❷ Port de données série
- ❸ Connecteur de batterie

- ❹ Disjoncteur
- ❺ Entrée de l'onduleur
- ❻ Sorties
- ❼ Vis de mise à la terre

Installation

Pour en savoir plus sur l'installation de l'onduleur, consultez le Guide d'installation du Smart-UPS C 1000/1500/2000/3000 VA en tour fourni avec l'onduleur.

Un guide d'installation se trouve aussi sur le CD de documentation fourni avec l'onduleur et sur le site web de APC by Schneider Electric, www.apc.com.

Fonctionnement

⚠ ATTENTION

RISQUE D'ÉLECTROCUTION

- Respectez tous les règlements nationaux et locaux relatifs aux installations électriques.
- Le câblage doit être réalisé par un électricien qualifié.
- Branchez toujours l'onduleur à une prise reliée à la terre.

Le non-respect de ces instructions peut entraîner des blessures mineures ou modérées.



Remarque : La batterie de l'onduleur se charge à 90 % de sa capacité pendant les trois premières heures de fonctionnement normal.

Ne comptez pas sur une autonomie complète sur batterie pendant cette période de chargement initiale.

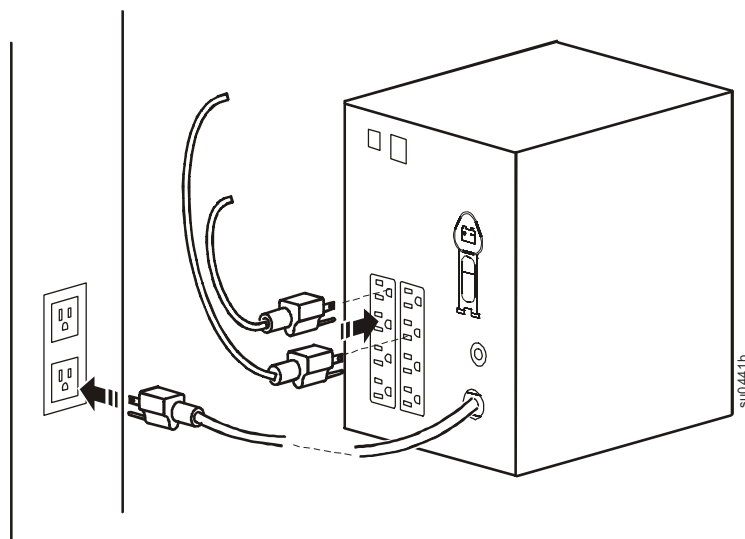
1. Connectez l'équipement à l'onduleur.
2. Branchez l'onduleur uniquement sur une prise bipolaire à trois fils reliée à la terre.

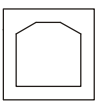
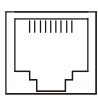

Permet de brancher l'équipement à l'onduleur



	Port USB : permet de relier un ordinateur pour utiliser le logiciel de gestion de l'alimentation.
	Port série : Permet de brancher un câble port série (non fourni) pour utiliser le logiciel de gestion de l'alimentation.
	Vis de mise à la terre : Permet de relier les fils de masse des parasurtenseurs aux vis de mise à la terre du châssis situées sur le panneau arrière de l'onduleur.

Réglages d'ajustement de la sensibilité

L'UPS détecte et répond aux distorsions de tension de ligne en transmettant l'alimentation de secours à la batterie pour aider à protéger les équipements connectés. Dans certains cas où les appareils connectés sont trop sensibles à la tension d'entrée, il peut être nécessaire de régler la tension de transfert.

1. Branchez l'onduleur sur une prise de courant secteur. Assurez-vous que l'onduleur est éteint.
2. Lorsque l'onduleur entre en Mode de configuration tel que décrit à la page 10, divers réglages de sensibilité peuvent être définis à partir des plages décrites ci-dessous.

Lorsque l'onduleur est en mode **Configuration de sensibilité**, les icônes du graphique à barre **Sensibilité** affichent le niveau de sensibilité. Référez-vous aux exemples suivants comme références.

		
Faible sensibilité	Sensibilité moyenne	Haute sensibilité (par défaut)
120 Vac: 97-136 Vac	120 Vac: 103-130 Vac	120 Vac: 106-127 Vac
230 Vac: 195-265 Vac	230 Vac: 203-257 Vac	230 Vac: 207-253 Vac
Utilisez ce réglage pour les équipements moins sensibles à des fluctuations de tension ou des distorsions	Utilisez ce réglage pour des conditions normales.	Utilisez ce réglage avec les équipements qui sont très sensibles aux fluctuations de tension ou aux déformations du signal.

Voyants d'état

Fonctions du panneau d'affichage

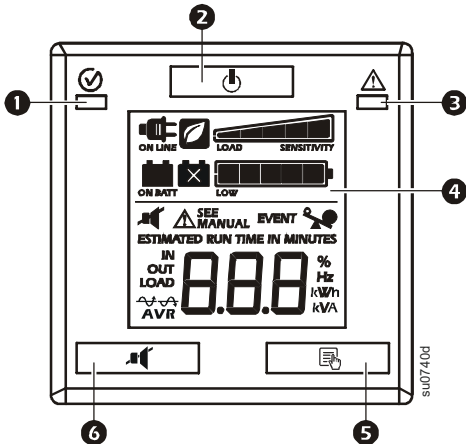
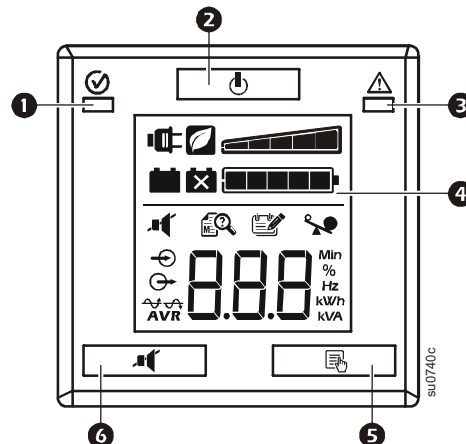





120 Vac	230 Vac
	
1 LED Sur secteur/Sur batterie	4 Interface d'affichage
2 Bouton Marche/Arrêt	5 Bouton Affichage
3 Défaut de câblage du site / LED alerte	6 Bouton Muet

Remarque : Référez-vous à « Guide de référence des fonctions » à la page 10 dans le présent manuel pour une description détaillée des boutons du panneau frontal et des icônes.



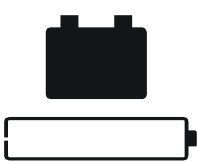













Indicateur d'état LED

État	Voyant	Avertissement sonore	Fin d'avertissement sonore
Marche L'onduleur alimente les équipements connectés directement avec le courant secteur.	Le voyant LED de Sur secteur/Sur Batterie s'allume en vert.	Aucun	N/A
Batterie activée L'onduleur alimente les équipements connectés avec la batterie interne.	Le voyant Sur secteur/Sur Batterie .LED s'allume en orange	L'onduleur commence à biper 4 fois toutes les 30 secondes.	Les bip s'arrêtent lorsque l'alimentation secteur est rétablie ou lorsque le bouton Muet est enfoncé pendant 2 secondes.
Alerte système L'UPS a détecté un défaut interne.	Alerte système Le voyant LED de Défaillance système s'allume en rouge.	Bip continu	L'alarme sonore/visible s'arrête lorsque le bouton MARCHE/ARRÊT est enfoncé pendant 2 secondes. Cela crée une Réinitialisation .
Défaillance câblage sur site Une défaillance de câblage du bâtiment s'est produite. N'utilisez pas l'onduleur. Veuillez contacter un électricien qualifié afin de faire réparer le câblage du bâtiment.	Défaillance câblage sur site La LED clignote rouge	Aucun	N/A

Indicateur d'état LCDs

État	Icône LCD	Alarmes sonore	L'alarme sonore s'arrête
Batterie ON (marche) L'onduleur fournit l'alimentation de la batterie à l'équipement connecté.		Bip 4 fois toutes les 30 secondes.	Les bip s'arrêtent lorsque l'alimentation secteur est rétablie ou lorsque l'onduleur est éteint
Surcharge d'alimentation secteur Une condition de surcharge s'est produite lorsque l'onduleur fonctionnait sur le courant secteur.		Bip continu	L'alarme sonore s'arrête lorsque des équipements non essentiels sont débranchés des prises ou lorsque l'onduleur est éteint.
Surcharge d'alimentation batterie Une condition de surcharge s'est produite lorsque l'onduleur fonctionnait avec le courant de la batterie.		Bip continu	L'alarme sonore s'arrête lorsque des équipements non essentiels sont débranchés des prises ou lorsque l'onduleur est éteint.
Batterie faible L'onduleur alimente par batterie les équipements connectés et la batterie est presque complètement déchargée.		bip en continu	Les bip s'arrêtent lorsque l'alimentation secteur est rétablie ou lorsque l'onduleur est éteint.
Panne de batterie L'onduleur utilise seulement le courant secteur. La batterie ne fournit aucune alimentation de secours.		L'onduleur bipe deux fois pour indiquer que la batterie est débranchée. L'onduleur bipe en continu pendant une minute toutes les cinq heures pour indiquer que la batterie a besoin d'être remplacée.	Assurez-vous que la batterie est bien branchée. La batterie est proche de la fin de sa durée de vie et doit être remplacée.
Alerte système L'UPS a détecté un défaut interne.	120 Vac models  230 Vac models 	N/A	Identifiez le message d'alerte sur l'écran et reportez-vous aux Alertes du système dans ce manuel.

Icônes d'écran

120 Vac	230 Vac	Description
 ON LINE		Sur secteur : L'onduleur alimente l'équipement connecté directement avec du courant secteur contrôlé.
		Mode Vert : L'onduleur fonctionne au meilleur niveau d'efficacité avec bypass des composants AVR non utilisés et avec une tension CA acceptable présente. L'onduleur va entrer et sortir du mode Vert automatiquement sans affecter la protection.
		Capacité de charge : Le pourcentage de la capacité de charge est indiqué par le nombre de barres illuminées. Chaque barre représente 20 % de la capacité de charge..
ESTIMATED RUN TIME IN MINUTES	Min	Autonomie estimée / Min : Cela indique le nombre de minutes d'autonomie de la batterie restants si l'onduleur passe en mode d'alimentation sur batterie
		Charge de la batterie : Le niveau de charge de la batterie est indiqué par le nombre de barres illuminées. Lorsque les cinq blocs sont illuminés, la batterie est complètement chargée. Chaque barre représente 20 % de la capacité de charge de la batterie. .
		Surcharge : Les équipements connectés à l'onduleur utilisent une alimentation supérieure à celle que peut fournir l'onduleur.
EVENT		Événement : Le compteur d'événements indique le nombre d'événements qui ont provoqués un passage de l'onduleur en mode batterie.
		Régulateurs de tension automatique (AVR) : L'onduleur a une fonction d'amplification AVR qui permet de compenser les tensions d'entrée trop basses sans utiliser l'alimentation de la batterie. Lorsque l'icône AVR est illuminé, l'onduleur est en train de compenser une tension d'entrée trop basse  Lorsque illuminé, l'onduleur est en train de compenser une tension d'entrée trop basse.  Lorsque illuminé, l'onduleur est en train de compenser une tension d'entrée trop élevée.
IN OUT		IN : Tension d'entrée. Out : Tension de sortie.
		Alerte système : L'onduleur a détecté un défaut interne. Le numéro de l'alerte s'illuminera sur l'écran. Reportez-vous aux « icônes d'affichage » à la page 9.
		Mute : La ligne illuminée traversant l'icône indique que l'alarme sonore est désactivée.
		Alerte batterie L'onduleur émet deux clignote pour indiquer que la batterie est débranchée. Lorsque l'icône reste illuminé en continu, l'onduleur n'a pas passé en test-auto ou la pile est en fin de vie et devrait être réparée. Reportez-vous aux « indicateurs des statuts LED » à la page 8
		Sur batterie : L'onduleur alimente les équipements connectés sur batterie.



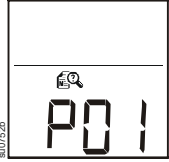

Alerte système

120 Vac 	230 Vac 	P00	Surcharge de sortie
		P01	Court-circuit de sortie
		P02	Surtension de sortie
		P04	Sur-température de l'appareil
		P06	Alerte relai AVR
		P13	Alerte Inversée



Pour de plus amples informations sur les alertes du système, veuillez contactez le support à la clientèle sur le site web de la clientèle à APC by Schneider Electric.

Guide de référence des fonctions

Mode norma





Function	Button	Durée (en secondes)	État UPS	Description
Puissance				
Marche		0.2	Éteint	Appuyez sur le bouton Marche/Arrêt pour mettre l'onduleur sous tension. L'onduleur utilise uniquement le courant secteur. Si aucune alimentation secteur n'est disponible, l'onduleur fonctionne sur batterie.
Arrêt		2	Activé	Appuyez sur le bouton Marche/Arrêt pour mettre l'onduleur hors tension.
Écran				
Vérification de l'état		0.2	Activé	Appuyez pour vérifier la situation ou l'état de l'onduleur. L'écran LCD s'allume pendant 60 secondes.
Coupure du son				
Activer/Désactiver		2	Activé	Permet d'activer ou de désactiver les alarmes sonores. L'icône Muet s'allume et l'onduleur émet un bip.
Réinitialisation		2	Panne	Après qu'une alerte a été identifiée, appuyez sur le bouton POWER ON/OFF (Alimentation marche/arrêt) pour retirer l'indication visuelle et retourner au statut de veille.

Mode de configuration

Le mode de configuration contient des options supplémentaires de l'onduleur. Appuyez et maintenez les boutons Muet  et AFFICHAGE  enfoncés pendant deux secondes jusqu'à ce que le système émette un bip court et que l'affichage clignote pour indiquer que l'onduleur est entré en mode de configuration

En mode de configuration, le bouton AFFICHAGE permet d'afficher les options disponibles et le bouton Muet active ou désactive les réglages de configuration de telle ou telle option.

Remarque : Le programme se ferme automatiquement et retourne en mode normal si le système détecte 15 secondes d'inactivité en mode de configuration, ou encore si vous appuyez et maintenez les boutons Muet et AFFICHAGE pendant 2 secondes jusqu'à ce que le système émette un bip court.

Fonction	Options	Description
Test automatique	<ul style="list-style-type: none"> • 0: Réglage par défaut • 1: Démarrer un auto-test 	<p>Réglé sur 1, l'appui du bouton d'AFFICHAGE déclenche l'autotest et permet de quitter le mode de configuration.</p> <p>0 est le réglage par défaut et ne démarrera pas un autotest. L'appui du bouton d'AFFICHAGE vous fera avancer au prochain élément de configuration.</p> <p>Remarque : Un autotest ne peut pas démarrer si l'onduleur est en mode de configuration et le courant de sortie est coupé.</p>
Réglage de sensibilité	<ul style="list-style-type: none"> • Elevé  <ul style="list-style-type: none"> • Moyen  <ul style="list-style-type: none"> • Bas 	<p>Sélectionnez la plage de sensibilité en fonction de la qualité d'alimentation CA d'entrée souhaitée :</p> <ul style="list-style-type: none"> • Si vous avez sélectionné Élevé, l'onduleur basculera sur batterie plus souvent afin de fournir l'alimentation la plus correcte possible aux équipements connectés. • Lorsque Moyen a été sélectionné, l'onduleur est en condition de fonctionnement normal. • Si vous avez sélectionné Bas, l'onduleur tolérera plus de fluctuations de l'alimentation secteur et basculera moins souvent sur batterie. <p>En cas de doute sur la qualité de l'alimentation secteur, sélectionnez Bas.</p>
Réglage de tension de sortie * Modèles 230V uniquement	<ul style="list-style-type: none"> • 220 Vac • 230 Vac • 240 Vac 	<p>Sélectionnez la tension appropriée pour les prises lorsque l'onduleur est en mode veille.</p>
Gradateur de l'écran LCD	<ul style="list-style-type: none"> • L'icône de la barre de charge indique 100% = Toujours activé.  <ul style="list-style-type: none"> • L'icône de la barre de charge indique 0% = Luminosité autom. 	<p>Quand le gradateur de l'écran LCD est configuré sur Gradateur auto, l'écran LCD s'allume si un bouton est pressé ou si un événement se produit. L'écran s'assombrit automatiquement après 60 secondes d'inactivité.</p>
Activation du Mode économie d'énergie	<ul style="list-style-type: none"> • 0: Désactiver • 1: Activer 	<p>Lorsque le mode économie d'énergie est activé, l'onduleur fonctionne au meilleur niveau d'efficacité avec bypass des composants AVR non utilisés et avec une tension CA acceptable présente. L'onduleur entre et sort du mode économie d'énergie automatiquement lorsque celui-ci est activé.</p>
Effacer le compteur d'événements	<ul style="list-style-type: none"> • NA 	<p>Appuyez sur le bouton Coupure du son pour effacer le compteur d'événements</p>

Dépannage

Problème et cause possible	Solution
L'onduleur ne se met pas sous tension ou ne fournit pas de courant en sortie.	
L'onduleur n'a pas été allumé.	Appuyez une fois sur le bouton Marche pour mettre l'onduleur sous tension.
L'onduleur n'est pas connecté à l'alimentation CA.	Assurez-vous que le câble d'alimentation reliant l'onduleur à l'alimentation secteur est bien branché.
Le disjoncteur d'entrée de l'onduleur s'est déclenché.	Déconnectez l'équipement non essentiel et réinitialisez le disjoncteur.
L'onduleur indique une tension secteur très faible ou inexistante.	Vérifiez l'alimentation CA de l'onduleur en branchant une lampe sur la prise. Si la lumière est très faible, contrôlez la tension électrique.
La batterie n'est pas correctement connectée.	Vérifiez que toutes les connexions de la batterie sont bien serrées.
L'UPS a détecté un défaut interne	Ne tentez pas d'utiliser l'onduleur. Débranchez-le et faites-le réparer immédiatement.
L'onduleur fonctionne sur batterie tout en étant relié au secteur	
Le disjoncteur d'entrée de l'onduleur s'est déclenché.	Déconnectez l'équipement non essentiel et réinitialisez le disjoncteur.
La tension secteur est très haute, très basse ou instable.	Déplacez l'onduleur pour le raccorder à un autre circuit. Contrôlez la tension CA affichée. Si le niveau reste acceptable pour l'équipement connecté, réduisez la sensibilité de l'onduleur.
L'onduleur émet un bip	
L'onduleur fonctionne normalement.	Aucun. L'UPS aide à protéger l'équipement connecté.
L'onduleur ne fournit pas l'autonomie de secours attendue	
La batterie de l'onduleur est faible en raison d'une coupure récente ou arrive en fin de vie.	Chargez la batterie. Les batteries doivent être rechargées après toute coupure prolongée. Elle est raccourcie en cas de températures ambiantes élevées, de mauvaise alimentation en CA et de décharges fréquentes de courte durée. Si la batterie arrive à la fin de sa vie, pensez à la remplacer même si l'icône de la batterie n'est pas encore allumée.
L'onduleur connaît une surcharge.	Contrôlez la charge affichée par l'onduleur. Débranchez les équipements non essentiels, par exemple les imprimantes.
Le témoin d'alerte est allumé, l'onduleur affiche un message d'alerte et émet un bip constant	
L'UPS a détecté un défaut interne.	N'essayez pas d'utiliser l'onduleur. Éteignez l'onduleur et faites-le réparer immédiatement. Si plus d'une alerte est présente, les messages d'alerte seront affichés alternativement sur l'écran d'affichage.
L'icône "Remplacer la batterie" est allumée	
La charge de la batterie est faible.	Laissez la batterie se recharger pour au moins 4 heures. Puis effectuez un auto-test. Si l'alerte continue après avoir été rechargée, remplacez la batterie.
La batterie de rechange n'est pas correctement connectée.	Assurez-vous que le connecteur de la batterie est bien fixé.
Le voyant LED Défaillance câblage sur site/Système clignote	
Les erreurs de câblage détectées comprennent les éléments manquants suivants : mise à la terre, neutre, inversion de polarité et circuit neutre surchargé.	Si l'onduleur indique une panne du câblage des lieux, faites vérifier le câblage du bâtiment par un électricien qualifié. Uniquement pour les onduleurs 120 Vac

Remplacement de la batterie

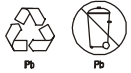

Recyclez toujours les batteries usagées.
Pour en savoir plus sur le recyclage des batteries usagées, consultez la fiche Informations sur les batteries usagées fournie avec la batterie de rechange.

La durée de vie des batteries dépend fortement de la température et de l'utilisation. Pour savoir quand remplacer les batteries, Smart-UPS dispose d'un indicateur prédictif de la date de remplacement de la batterie dans le menu «À propos» et des auto-tests automatiques (et configurables).

Remplacez les batteries de façon proactive pour conserver une disponibilité constante. Pour assurer une protection et des performances élevées, n'utilisez que des cartouches de batterie de rechange APC (RBC™). Le RBC APC contient des instructions pour le remplacement et l'élimination des batteries. Pour commander une batterie de rechange, visitez le site web d'APC by Schneider Electric, www.apc.com.

Modèle d'onduleur	Batterie de rechange
SMC1000	APCRBC142
SMC1000I	
SMC1000I-RS	
SMC1500	APCRBC6
SMC1500I	
SMC2000I	APCRBC148
SMC2000I-RS	
SMC3000I	APCRBC151
SMC3000I-RS	

Transport

1. Mettez hors tension et déconnectez tous les équipements connectés.
2. Déconnectez l'onduleur de l'alimentation secteur.
3. Déconnectez toutes les batteries internes et externes (le cas échéant).
4. Suivez les instructions d'expédition indiquées à la section Service après-vente de ce manuel

Service après-vente

Si l'équipement nécessite un entretien, ne le retournez pas au revendeur. Procédez de la manière suivante :

1. Consultez la section Dépannage de ce guide pour résoudre les problèmes courants..
2. Si le problème persiste, contactez l'assistance clients d'APC by Schneider Electric par le biais du site web APC www.apc.com.
 - a. Notez le numéro de modèle, le numéro de série et la date d'achat. Vous trouverez les numéros de modèle et de série sur le panneau arrière de l'onduleur et sur l'écran LCD (selon modèle).
 - b. Appelez l'assistance clients d'APC : un technicien tentera de résoudre le problème par téléphone. Si ce n'est pas possible, le technicien vous attribuera un numéro RMA (retour de produits défectueux).
 - c. Si l'onduleur est sous garantie, les réparations sont gratuites.
 - d. Les procédures de réparation et de retour peuvent varier selon les pays. Veuillez consulter le site web d'APC pour vérifier les instructions spécifiques à votre pays.
3. Emballez l'appareil correctement afin d'éviter tout dommage pendant le transport. N'utilisez jamais de billes de polystyrène pour l'emballage. Les dommages causés par le transport ne sont pas couverts par la garantie.
 - a. **Remarque : Lorsque vous l'expédiez aux États-Unis, DÉBRANCHEZ toujours LA BATTERIE DE L'ONDULEUR avant de l'expédier, conformément aux réglementations du ministère américain des transports et de l'IATA.** Les batteries internes peuvent rester dans l'onduleur.
 - b. Les batteries à l'intérieur des blocs-batteries externes peuvent rester branchées pour l'expédition. Les unités n'utilisent pas toutes ce type de bloc
4. Inscrivez le numéro RMA sur l'extérieur du carton.
5. Retournez l'onduleur à l'adresse indiquée par l'assistance clients, en prenant soin de l'assurer et en port payé.

Garantie usine limitée de deux ans

Schneider Electric IT Corporation (SEIT) garantit que ses produits seront exempts de tout défaut matériel ou de fabrication pendant une période de deux (2) ans à compter de la date d'achat, à l'exception des batteries, qui sont garanties une(1) année; ans à compter de la date d'achat. L'obligation de SEIT en vertu de cette garantie est limitée à la réparation ou au remplacement, à sa seule discrétion, de tels produits défectueux. La réparation ou le remplacement d'un produit défectueux ou d'un de ses composants ne prolonge pas la période de garantie d'origine.

Cette garantie ne s'applique qu'à l'acheteur d'origine qui doit avoir dûment enregistré le produit dans un délai de dix jours maximum après son achat. L'enregistrement du produit peut se faire en ligne à l'adresse warranty.apc.com.

SEIT ne sera pas responsable en vertu de la garantie si ses tests et ses examens révèlent que le vice présumé du produit n'existe pas ou a été causé par l'utilisateur final ou par l'utilisation abusive, la négligence, une mauvaise installation et un test incorrect contrairement aux recommandations ou spécifications de SEIT. En outre, SEIT ne sera pas responsable des défauts résultant : 1) les tentatives non autorisées à réparer ou à modifier le produit, 2) la tension ou la connexion électrique incorrecte ou inadéquate, 3) les conditions de fonctionnement inappropriées sur site, 4) les catastrophes naturelles, 5) l'exposition aux éléments, ou 6) le vol. En aucun cas, SEIT n'assume toute responsabilité en vertu de cette garantie pour tout produit dont le numéro de série a été altéré, effacé ou enlevé.

SAUF STIPULATION CONTRAIRE CI-DESSUS, CE CONTRAT NE FOURNIT AUCUNE GARANTIE, EXPLICITE OU IMPLICITE, PAR EFFET DE LA LOI OU DE TOUTE AUTRE MANIÈRE, CONCERNANT LES PRODUITS VENDUS, RÉPARÉS OU FOURNIS.

LES GARANTIES EXPRESSES DE SEIT NE SERONT PAS ÉTENDUES, RÉDUITE, NI AFFECTÉES, ET AUCUNE OBLIGATION OU RESPONSABILITÉ NE RÉSULTERA D'UN CONSEIL OU D'UN SERVICE TECHNIQUE RENDU PAR SEIT CONCERNANT LES PRODUITS

LES GARANTIES ET LES RECOURS SUIVANTS SONT EXCLUSIFS ET REMPLACENT TOUTES LES AUTRES GARANTIES ET RECOURS. LES GARANTIES DÉCRITES CI-DESSUS CONSTITUENT LA SEULE RESPONSABILITÉ DE SEIT ET LE RECOURS EXCLUSIF DE L'ACHETEUR POUR TOUTE VIOLATION DE CES GARANTIES. LES GARANTIES DE SEIT S'ÉTENDENT SEULEMENT À L'ACHETEUR ORIGINAL ET NE SONT PAS NE SONT PAS TRANSFERABLES À UN TIERS.

EN AUCUN CAS, SEIT, SES AGENTS, SES DIRECTEURS, SES FILIALES OU SES EMPLOYÉS NE POURRONT ÊTRE TENUS RESPONSABLES POUR TOUTE FORME DE DOMMAGES INDIRECTS, PARTICULIERS, IMMATERIELS OU EXEMPLAIRES, SUITE À L'UTILISATION, L'ENTRETIEN OU L'INSTALLATION DES PRODUITS, QUE CES DOMMAGES REVENTENT UN CARACTÈRE CONTRACTUEL OU DELICTUEL, SANS TENIR COMPTE DES DÉFAUTS, DE LA NEGLIGENCE OU DE LA RESPONSABILITÉ ABSOLUE, OU MÊME SI SEIT A ÉTÉ PRÉVENU DE L'ÉVENTUALITÉ DE TELS DOMMAGES. SPÉCIFIQUEMENT, SEIT N'EST RESPONSABLE D'AUCUN, TEL QUE LA PERTE DE PROFITS OU DE REVENUS (DIRECTE OU INDIRECTE), LA PERTE DE MATÉRIEL, LA PERTE DE L'UTILISATION DE MATÉRIEL, LA PERTE DE LOGICIELS OU DE DONNÉES, LE COÛT DE SUBSTITUTS, LES RÉCLAMATIONS PAR DES TIERS OU AUTRES.

CETTE GARANTIE NE VISE NULLEMENT À EXCLURE OU LIMITER LA RESPONSABILITÉ DE SEIT EN CAS D'ACCIDENT GRAVE, VOIRE MORTEL RÉSULTANT D'UNE NÉGLIGENCE OU D'UNE INFORMATION FAUSSE DE SA PART, DANS LA MESURE OÙ UNE TELLE RESPONSABILITÉ NE PEUT ÊTRE EXCLUE OU LIMITÉE PAR LA LOI EN VIGUEUR.

Pour obtenir une réparation sous garantie, il est nécessaire d'obtenir un numéro RMA (retour de produits défectueux) auprès de l'assistance clients. Les clients désirant effectuer une réclamation peuvent accéder à l'assistance clients internationale de SEIT sur le site web de SEIT à l'adresse www.apc.com. Sélectionnez votre pays dans le menu déroulant. Ouvrez l'onglet Support en haut de la page Web pour obtenir des informations sur l'assistance clients dans votre région. Les produits doivent être renvoyés en port payé et doivent être accompagnés d'une brève description du problème ainsi que de la preuve et du lieu d'achat.

APC by Schneider Electric

Assistance clientèle mondiale

Le service clientèle pour ce produit ou tout autre produit de APC by Schneider Electric est disponible gratuitement des manières suivantes :

- Consultez le site Web de APC by Schneider Electric pour accéder aux documents de la base de connaissances de APC by Schneider Electric et soumettre vos demandes d'assistance.
 - **www.apc.com** (siège social)
Connectez-vous aux sites web locaux pour chaque pays de APC by Schneider Electric, qui contiennent des informations relatives à l'assistance clients.
 - **www.apc.com/support/**
Assistance internationale grâce à la base de connaissances de APC by Schneider Electric et via e-support.
- Contactez un centre d'assistance clients APC by Schneider Electric par téléphone ou par courrier électronique.
 - Centres locaux, relatifs à un pays : connectez-vous sur **www.apc.com/support/contact** pour plus d'informations.
 - Pour plus d'informations comment obtenir le support du service clientèle, contactez le représentant APC by Schneider Electric ou le revendeur qui vous a fourni votre produit APC by Schneider Electric.

© 2022 APC by Schneider Electric. APC, le logo APC et Smart-UPS sont la propriété de Schneider Electric Industries S.A.S. ou de leurs sociétés affiliées. Toutes les autres marques commerciales sont la propriété de leurs détenteurs respectifs.